

Molteni & C

ALBERT — VINCENT VAN DUYSSEN 2018

1—
4



Il nuovo sistema di sedute ripercorre il profilo aziendale di Molteni&C, basato su due parole cardini: tradizione e tecnologia, legate dal filo rosso della ineccepibile pulizia formale. Un sistema di sedute flessibile e dinamico, ricco di contenuti, che dimostra come ricerca e artigianalità costituiscano da sempre il patrimonio genetico dell'azienda. Albert è un coraggioso passo in avanti nella ricerca di un sistema di sedute concepito come una struttura flessibile e disarticolabile, in grado di ristrutturare la nuova complessità del panorama abitativo, caratterizzato da estrema progettualità.



Il simbolo indica che questo prodotto è dotato di rivestimento sfoderabile. In alcuni casi, il prodotto è sfoderabile, ma solo da personale qualificato; questa evenienza viene evidenziata nelle avvertenze.



Il simbolo indica che il prodotto è disponibile, su richiesta, in versione ignifuga in ottemperanza alle normative BS 5852 e TB 117-2013.

È responsabilità dell'acquirente verificare che il prodotto sia idoneo e conforme ai requisiti richiesti per la destinazione d'uso e alle normative vigenti nel luogo di destinazione e utilizzo del prodotto.

SCHEDA
TECNICA

REGISTERED
DESIGN

IX.2023

FINITURE

RIVESTIMENTI

- ▶ **I pouf sono sfoderabili da personale esperto.**
- ▶ Il profilo che disegna il perimetro del rivestimento struttura è sempre realizzato con una fettuccia in color grigio antracite per tutte le versioni e per tutti i colori di tessuto e pelle.

FINITURE BASAMENTO

peltro

Molteni & C

INFORMAZIONI TECNICHE

INTERNO STRUTTURA

Telaio composto da legno massello di Abete (*Picea abies*) e pannelli di particelle di legno, con cinghie elastiche.

IMBOTTITURA STRUTTURA

Poliuretano espanso ad alta portanza a densità variabile. Fodera in vellutino accoppiato.

CUSCINO SEDUTA

Inserto in poliuretano sagomato e piuma sterilizzata. Fodera in cotone 100%.

CUSCINI SCHIENALE

Fibra poliestere, piuma sterilizzata. Fodera in cotone 100%.

CUSCINI DORSALI

Pannello di particelle di legno con tamponamento in poliuretano sagomato e fibra poliestere. Fodera in cotone 100%.

BASAMENTO

Alluminio anodizzato color peltro con appoggio a terra in materiale plastico.

RIVESTIMENTO ESTERNO SFODERABILE

(Vedi scheda allegata, specifica del rivestimento).



PRODOTTO DISPONIBILE
IN VERSIONE CONFORME
A TB117 O B55852

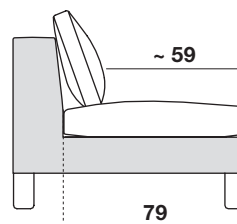
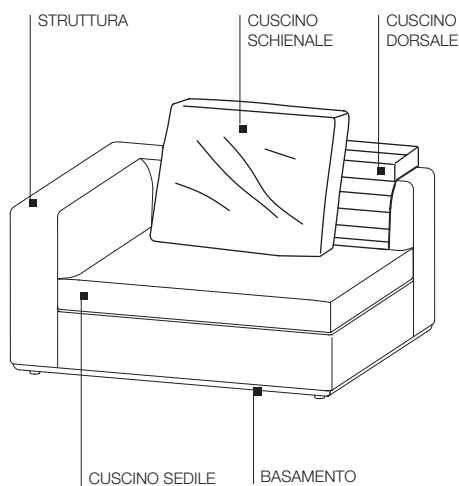

Profondità di seduta solo struttura 79 cm
Profondità di seduta con cuscino schienale ~ 59 cm

SCHEDA TECNICA

REGISTERED
DESIGN

IX.2023

DIMENSIONI

terminali

TR1210 dx-sx

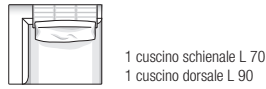
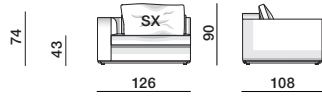

TR1910 dx-sx

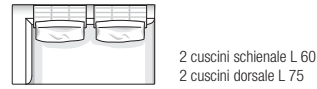
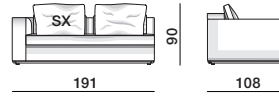

centrali

CE1010

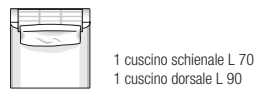
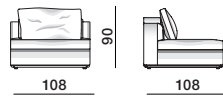

CE1310

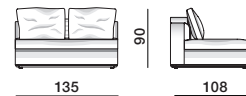

CE1710

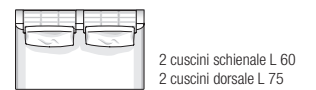

chaise longue

CH1015

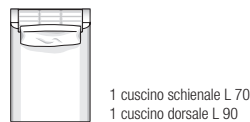
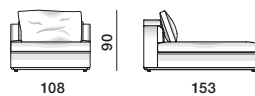

CH1215 dx-sx

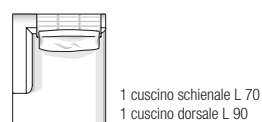
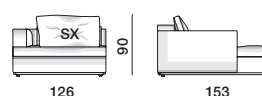

CH1315 dx-sx

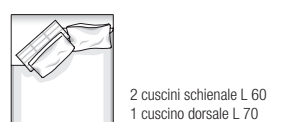
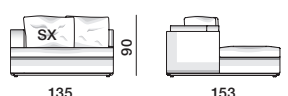

isola

IS2110 dx-sx

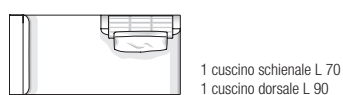
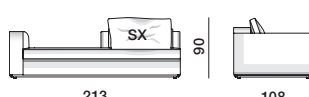

cuscino schienale

CSH70



cuscino schienale

CSH60



pouf

PO1073

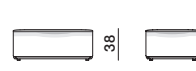

PO1010



PO1310

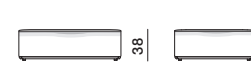

Molteni & C

3—
4

SCHEDA
TECNICA

REGISTERED
DESIGN

IX.2023

moltenigroup.com

Dimensioni espresse in centimetri. L'azienda si riserva il diritto di apportare modifiche ai modelli senza preavviso. Le informazioni qui riportate sono basate sugli ultimi dati pubblicati a listino.

ALBERT—
VINCENT
VAN DUYSSEN
2018

codice prodotto	peso lordo kg.	volume mc.	colli	codice prodotto	peso lordo kg.	volume mc.	colli
CE1010	55	1,051	1	IS2110	97	1,906	1
CE1310	66	1,221	1	PO1010	39,5	0,691	1
CE1710	81	2,646	1	PO1073	31	0,509	1
CH1015	65	1,073	1	PO1310	46	0,85	1
CH1215	88	1,878	1	TR1210	73	1,183	1
CH1315	94	2,012	1	TR1910	98	1,755	1

Molteni & C

4—
4

SCHEDA
TECNICA

REGISTERED
DESIGN

IX.2023

moltenigroup.com

Dimensioni espresse in centimetri. L'azienda si riserva il diritto di apportare modifiche ai modelli senza preavviso. Le informazioni qui riportate sono basate sugli ultimi dati pubblicati a listino.